

Varenummer: 203180M20150B4TK  
 Beskrivelse: E+G Justerfod  
 GN 31-80-M20-150-B4-TK  
 Note: TK Med møtrik, spændeflade i bunden

## Mål

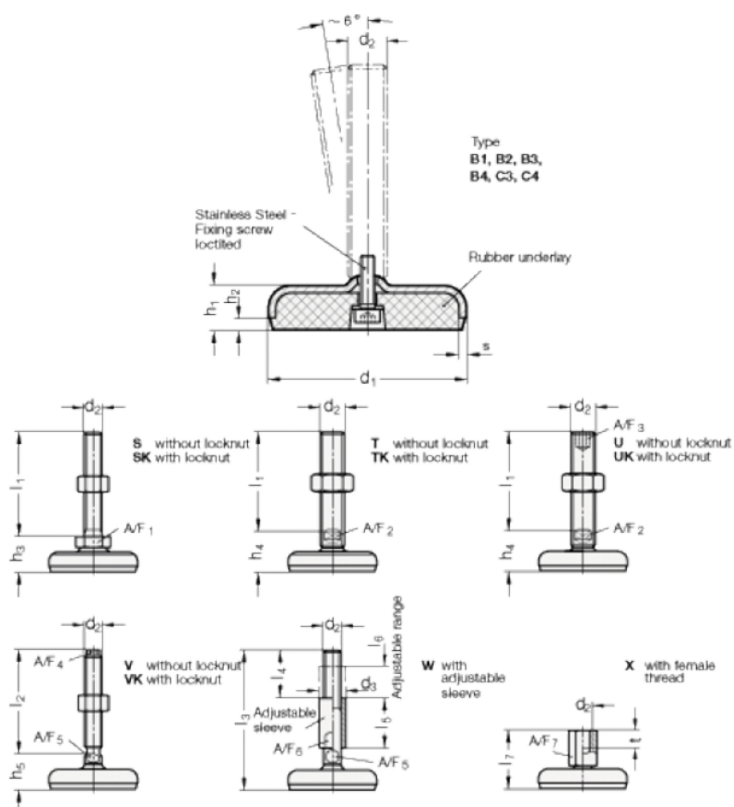

A/F2	= 15
d1	= 80
d2	= 20
h1	= 18
h2	= 5
h4 +4.0/0	= 33
l1	= 150
s	= 3